

WM-T

Nástěnný ovladač pro fancoily

(Návod k instalaci, uvedení do provozu a použití)

9066630-X

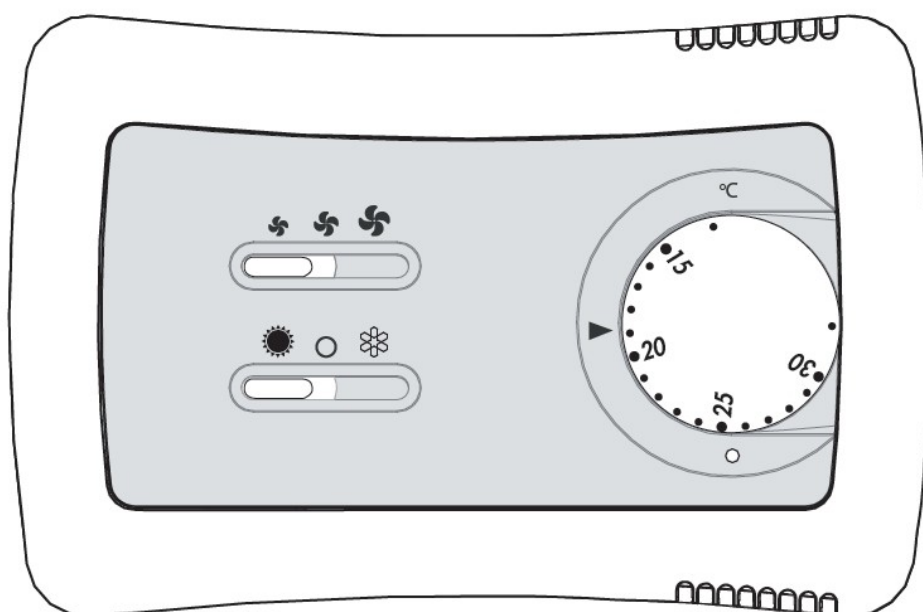

E 03/17
B 03/17

Cod. 4050961

PŘED INSTALACÍ ZAŘÍZENÍ SI PEČLIVĚ PROSTUDUJTE TENTO NÁVOD.

Způsob využití:

Nástěnný ovladač WM-T není samostatným funkčním celkem. Pro svoji funkci vždy potřebuje zařízení které ovládá, tedy buď nástěnný či podstropní fancoil (např. řady Carisma) a nebo kazetový fancoil (např. řady Skystar). Nástěnný ovladač je obvykle napájen ze zařízení, které ovládá.

Toto zařízení není určeno pro následující způsoby použití :

- **Použití ve venkovním prostředí**
- **Použití ve vlhkých prostorech**
- **Použití v explozivním prostředí**
- **Použití v korozivním prostředí**
- **Použití v prašném prostředí** (*maximální množství prachových částic ve vzduchu je 0,3 g/m³*).

Ujistěte se, že v prostředí, kde je zařízení instalováno, se nevyskytují látky, které by mohly zapříčinit poškození zařízení (zejména korozivní).

Zařízení WM-T je určeno k přímé instalaci na stěnu.

Zařízení není určeno pro použití osobami (včetně dětí), které mají snížené psychické, senzomotorické nebo mentální schopnosti nebo osobami s nedostatkem zkušeností či schopností vyjma situací, kdy dozor a provoz zařízení je zajištěn osobou, která je odborně způsobilá a nebo je zaškolená pro bezpečný provoz zařízení.

Nakládání s odpady:



Opotřebované či vyměněné díly musí být zpracovány bezpečně v souladu s místně platnými nařízeními a legislativou pro nakládání s odpady.

Nakládání s elektroodpady nebo elektrozařízení (RAEE) musí být prováděno v souladu s Direktivou č. 2012/19/UE (WEEE) a v místě platnými nařízeními.

Zařízení nesmí být po skončení své životnosti uloženo do běžného komunálního odpadu.

Zařízení musí být recyklováno.

Základní pravidla bezpečnosti:

Tento výrobek je elektrické zařízení a není hračkou. Při jeho poškození a nebo neodborné manipulaci s ním může dojít k úrazu elektrickým proudem.

Mějte na paměti, že práce na elektroinstalaci smí provádět pouze osoba k tomu odborně způsobilá, znalá příslušných norem, zákonů, směrnic, direktiv EU a ostatních v místě instalace platných norem a nařízení a s platným oprávněním v příslušném rozsahu!!!

Je nebezpečné dotýkat se zařízení vlhkými částmi těla nebo bosýma nohama.

Před prováděním jakýchkoliv prací na zařízení (vyjma zkoušek funkčnosti) se vždy ujistěte, že je zařízení, stejně jako ovládaný spotřebič (nástěnný, podstropní či kazetový fancoil), které zařízení ovládá, bezpečně odpojeno od ovládání, zdroje proudu i napětí a je řádně označeno v souladu s v místě platnou legislativou..

Nikdy neprovádějte žádné úpravy regulace či zabezpečení bez předchozího souhlasu výrobce a bez schválení postupu prací.

Nikdy nemanipulujte jakkoliv s kabely (vodiči) v zařízení vyjma situací, kdy je zařízení bezpečně odpojeno od napájení.

Nikdy nevyplachujte či nesprchujte do zařízení vodu.

Nikdy nestrkejte jakékoliv předměty do kterýchkoliv částí zařízení ani jimi nezakrývejte přívodní či odvodní mřížky zařízení.

Nikdy neodkrývejte ochranné kryty zařízení před tím, než se ujistíte, že zařízení je odpojeno od přívodu elektrického proudu.

Nikdy nenechávejte obalový materiál zařízení v dosahu dětí bez dozoru. Manipulace s obalovým materiálem dětmi může být potenciálně zdraví nebezpečná.

Nikdy neinstalujte zařízení ve výbušném, korozivním nebo ve vlhkém prostředí, v exteriéru a nebo v prašných místnostech (prostorech).

Toto zařízení není určeno pro použití osobami (včetně dětí), které mají snížené psychické, senzomotorické nebo mentální schopnosti nebo osobami s nedostatkem zkušeností či schopností vyjma situací, kdy obsluha, dozor a provoz zařízení je zajištěn osobou, která je odborně způsobilá a / nebo je zaškolená pro bezpečný provoz zařízení..

Všechny práce se zařízením, (transport, instalace, uvedení do provozu, provoz, servis, opravy, likvidace po dožití zařízení) musí provádět odborně zdatní, řádně poučení a proškolení pracovníci a v případě potřeby si přibrat dostatečný počet spolupracovníků a potřebnou mechanizaci.

Informace uvedené v tomto dokumentu nezbavují montážníka, provozovatele ani uživatele povinnosti postupovat při všech činnostech v souladu s obecně platnými zákony, technickými normami a nařízeními, ať už jsou závazná a nebo jen doporučená, stejně tak jako je nezbavují povinnosti dodržovat obecně platné bezpečnostní zásady, nařízení a doporučení.

Při práci vždy používejte předepsané i doporučené ochranné pomůcky. Mějte na paměti, že jednotlivé komponenty mohou mít ostré hrany (připojovací závity, konce kabelů, konektory) a za provozu mohou být horké.



WM-T (9066630-X):

Technické parametry zařízení:

- | | | | |
|-----|----------------------------------|---|--|
| 1. | Určení | : | ovládání fancoilů |
| 2. | Napájení | : | 230V 50Hz |
| 3. | Maximální celková zátěž | : | 2A 230Vac 50Hz |
| 4. | Nastavitelný rozsah termostatu | : | +15~ +30°C |
| 5. | Pracovní teplota okolí | : | 0~ +50°C |
| 6. | Teplota skladovací | : | -10~+50°C |
| 7. | Materiál opláštění | : | V0 ABS |
| 8. | Krytí | : | IP20 |
| 9. | Připojení | : | Přes šroubové svorkovnice |
| 10. | Třída izolace | : | II |
| 11. | Doporučené průřezy vodičů | : | Min. 0,75mm ² / Max: 1,5mm ² |
| 12. | Vyrobena v souladu se standardem | : | CEI EN 60730 |
| 13. | Způsob instalace | : | Nástěnná |

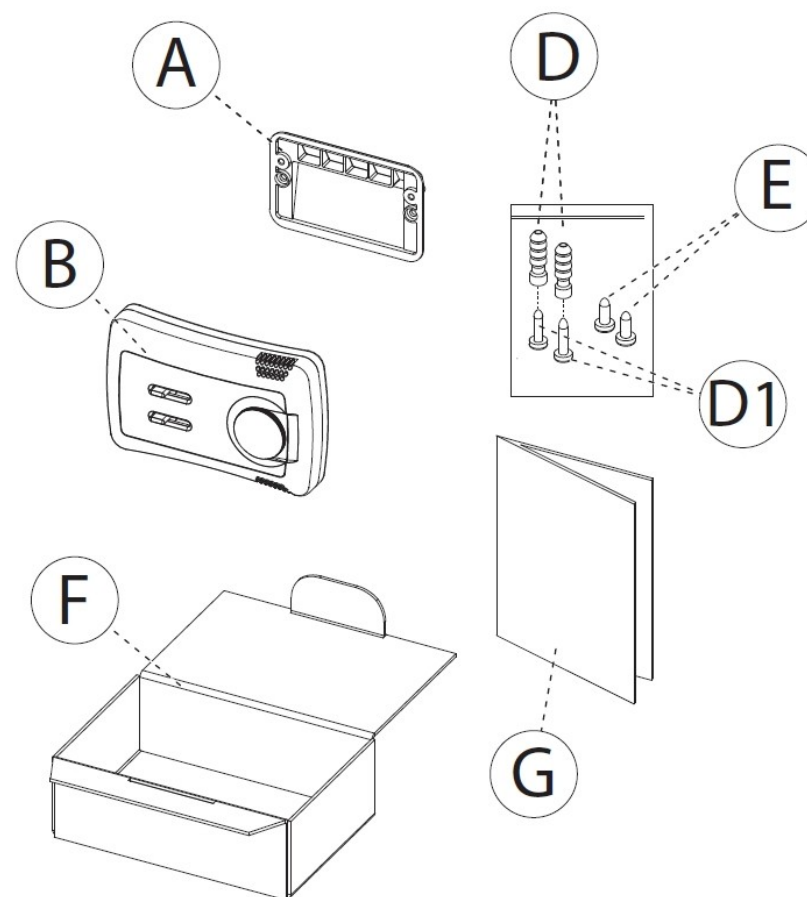

Instalace zařízení WM-T:

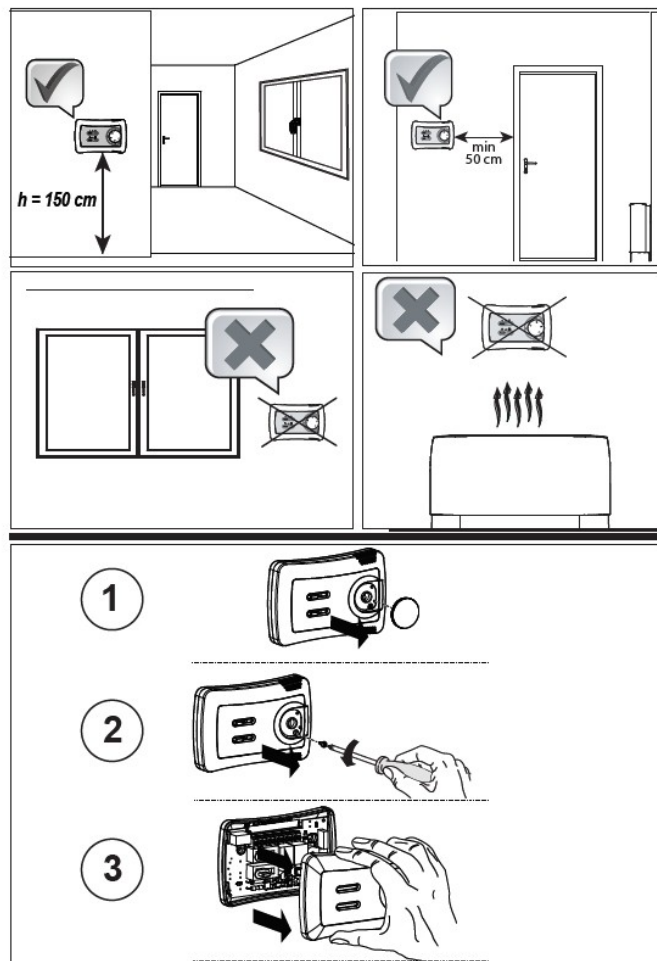

Elektrické propojení WM-T s navazujícími zařízeními vždy provádějte v souladu s v místě platnými nařízeními a podle schémat uvedených v tomto návodu!!!



Základní vlastnosti ovladače WM-T:

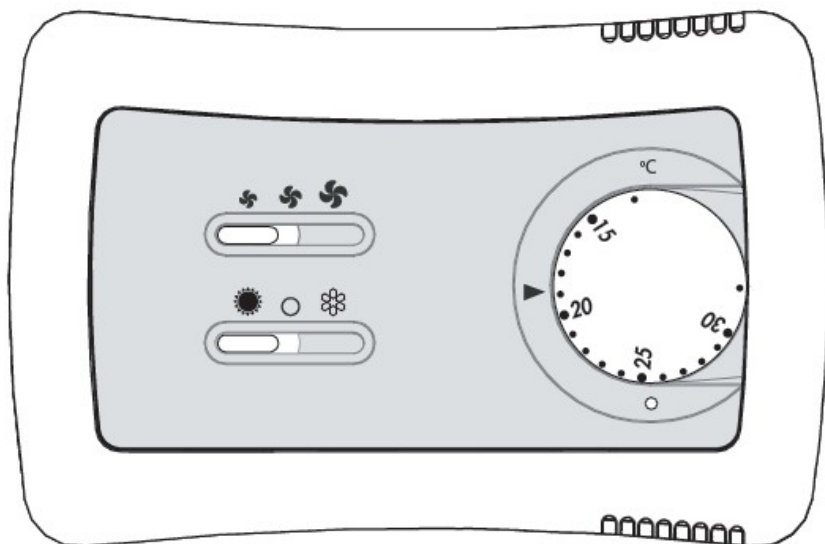

- Zapnutí a vypnutí zařízení (*fancoilu*)
- Nastavení a zobrazení žádané teploty vzduchu v prostoru (*SET*)
- Nastavení provozního režimu (*zima/léto*) přímo přepínačem
- Ruční nastavení rychlosti běhu ventilátoru (*3-stupňové*)
- V topném i chladicím režimu termostatické on/off ovládání jednoho pohonu vodního ventilu (*2-trubkové zapojení*) nebo dvou pohonů ventilů (*4-trubkové zapojení*), Při provozu bez osazených ventilů, je termostaticky ovládaný ventilátor.
- V topném režimu a při použití TMM termostatu (*příplatkové příslušenství*) ovládání ventilátoru také s ohledem na nízkou teplotu topné vody

Před prováděním jakékoliv práce či údržby na ovladači (vyjma provozního testu) **VŽDY** odpojte ovladač od proudu i napětí.





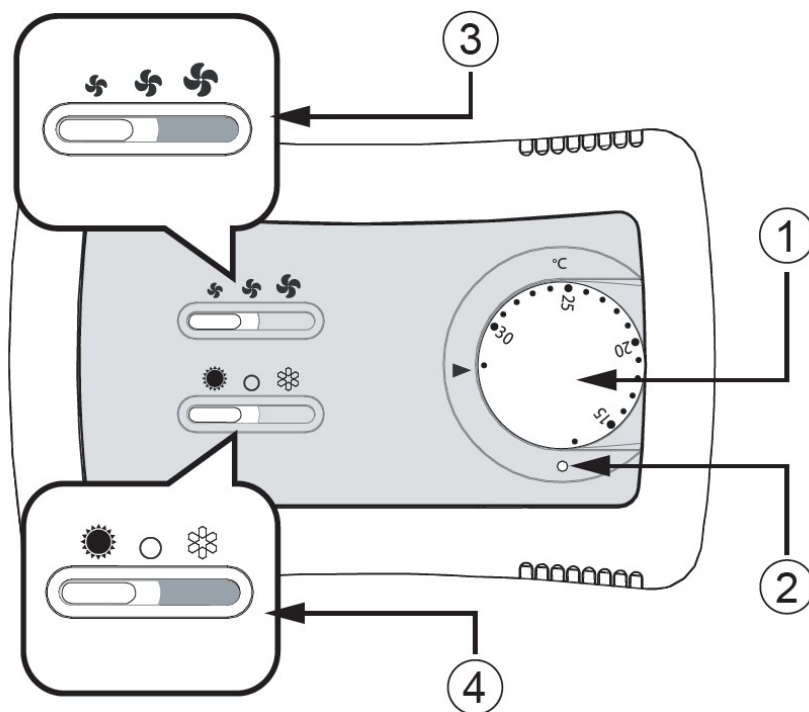

Nástěnný ovladač instalujte ve výšce cca 1,5m nad podlahou na takové místo, které bude co nejlépe zohledňovat teplotní poměry v kontrolovaném prostoru, ale zároveň nebude ovlivněno vnějšími vlivy (dveře, okno, topné nebo chladicí těleso, oslunění a pod).

Nástěnný ovladač je napájen střídavým napětím 230V / 50Hz. Ovládací výstupy pro ovládaná zařízení (ventilátor, pohon ventilu) jsou 230V / 50Hz. Při elektrickém zapojování vždy respektujte v místě platná nařízení týkající se elektrických zařízení a postupujte vždy podle příslušného schématu.



Je nutno ještě před zahájením instalace a provozu zařízení se důkladně seznámit s tímto návodem včetně souvisejících dokumentů a případné nejasnosti konzultovat v předstihu před instalací a uvedením do provozu s technickou podporou prodejce.

Popis ovládacích prvků:



- 1** - **Knoflík nastavení žádané teploty v prostoru (SET)**
- 2** - **Kontrolní LED dioda - červená.**
Svítí-li, je ventil otevřen (je potřeba topit nebo chladit podle toho, jaký provozní režim je nastaven)
- 3** - **Nastavení žádané rychlosti ventilátoru**
-  Nízká rychlost
 -  Střední rychlost
 -  Vysoká rychlost
- 4** - **Nastavení provozního režimu**
-  Zařízení je vypnuto
 -  Léto (zařízení ochlazuje vzduch)
 -  Zima (zařízení ohřívá vzduch)

Schémata zapojení - Legenda ke schémátům

M1	- Svorkovnice nástěnného ovladače WM-T (obj.č.: 9066331E)
MC	- Připojovací svorkovnice opakovače SEL-CB nebo SEL-CR
MFC	- Svorkovnice fancoilu
SEL-CB	- Opakovač pro instalaci do opláštění fancoilu řady Carisma CRC (příplatkové příslušenství - obj.č.: 9066304)
SEL-CR	- Opakovač pro instalaci pod opláštění fancoilu řady Carisma CRC (příplatkové příslušenství - obj.č.: 9066311)
SEL-2M	- Opakovač pro instalaci na DIN lištu fancoilu řady Carisma CRC (příplatkové příslušenství - obj.č.: 90791109)
SEC1	- Řídicí deska kazetového fancoilu Skystar
M	- Ventilátor (I. stupeň = RD; II. stupeň = OG; III. stupeň = BK)
T1	- Autotransformátor
C1	- Kondenzátor
E	- Ventil pro topení/chlazení (u 2-trubkového zapojení)
E1	- Ventil topení (u 4-trubkového zapojení)
E2	- Ventil chlazení (u 4-trubkového zapojení)
	- Letní provoz (chladí)
	- Zimní provoz (topí)
R1, R2, R3	- Elektrické topné těleso
TMM	- Termostat minimální teploty vody (příplatkové příslušenství - obj.č.: 9053048)
Q1	- Vypínač napájení zařízení (fancoilu) dvoupólový s jištěním pojistkou (doporučeno)
Q2	- Vypínač napájení elektrického topného tělesa dvoupólový s jištěním pojistkou (doporučeno)
B1	- Poruchový kontakt čerpadla kondenzátu
TS1, B2	- Bezpečnostní termostat - automatický
TS2, B3	- Bezpečnostní termostat - manuální

Značení vodičů:

GNYE	- Zelenožlutý
PE	- Zelenožlutý
RD	- červený
OG	- oranžový
BK	- černý
BN	- hnědý
BU	- tmavě modrý

Značení schémat:

A	- Instalace bez ventilů. Termostatická kontrola ventilátoru
B	- 2 - trubková instalace (1 ventil). Termostatická kontrola ventilu
C	- 4 - trubková instalace (2 ventily). Termostatická kontrola ventilů

Pozn.: Nástěnný ovladač WM-T je obvykle napájen z přípojovací svorkovnice ovládaného zařízení.

Seznam doporučených zapojení s nástěnným ovladačem WM-T:

Schéma	Ovládané zařízení (popis)
SE - 0435	Carisma (nástěnná nebo podstropní verze bez a nebo s opláštěním)
SE - 0436	Carisma - Master Slave se SEL-CB (Opakovač s vypínačem do opláštění, montáž na DIN lištu; s přípojovacím konektorem)
SE - 0437	Carisma - Master Slave se SEL-CR (Opakovač bez vypínače pod opláštění, montáž na DIN lištu; s přípojovacím konektorem)
SE - 0444	Skystar SK
SE - 0446	Skystar SK - Master Slave se SEL-2M (Opakovač, montáž na DIN lištu do rozvaděče fancoilu; bez přípojovacího konektoru)
SE - 0448	Skystar SK-EL
SE - 0449	Carisma (Fly) CVP
SE - 0450	Carisma (Fly) CVP - Master Slave se SEL-2M (Opakovač, montáž na DIN lištu pod opláštění; bez přípojovacího konektoru)
SE - 0451	Carisma (Fly) CVP-EH (s elektrickým topným tělesem)

SE0435

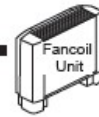

A

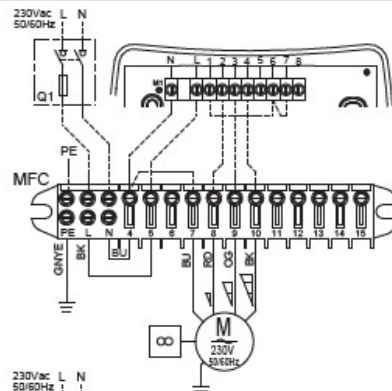

B

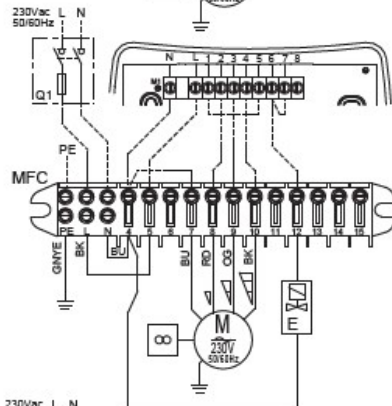

C

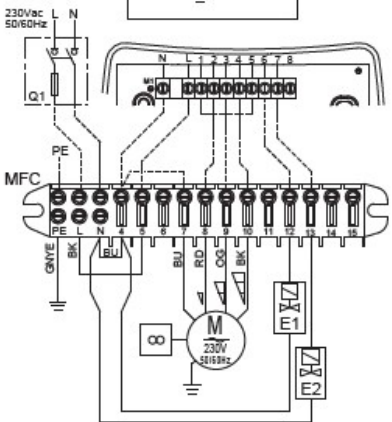

SE0435



A
+TMM

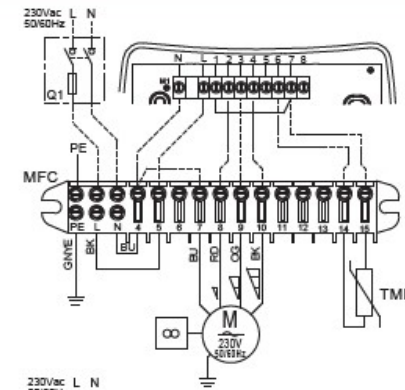

B
+TMM

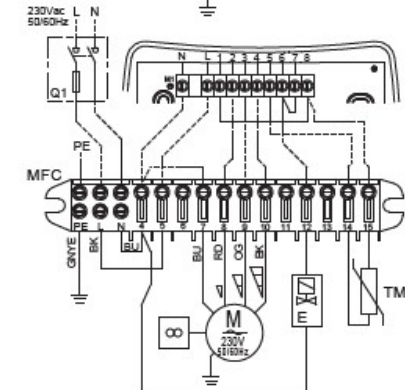

C
+TMM

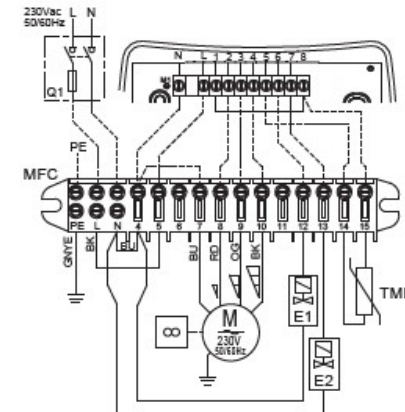

SE0436

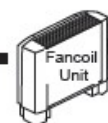

SE0437



A

B

C

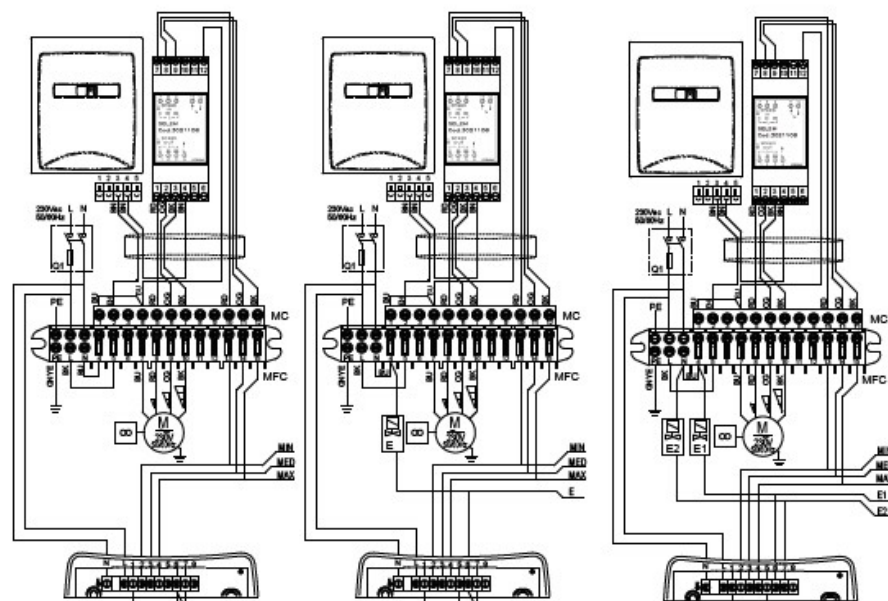

A

B

C

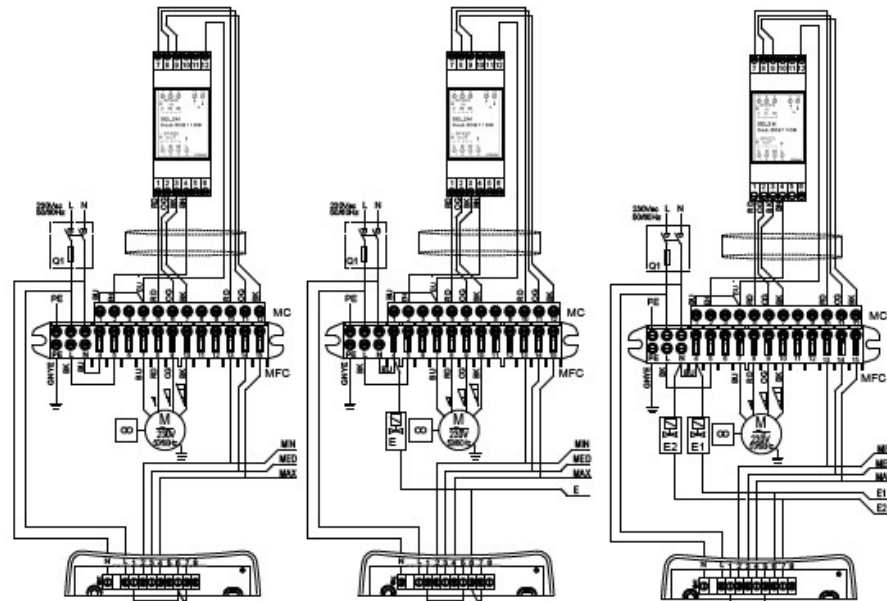

SE0444

SE0446

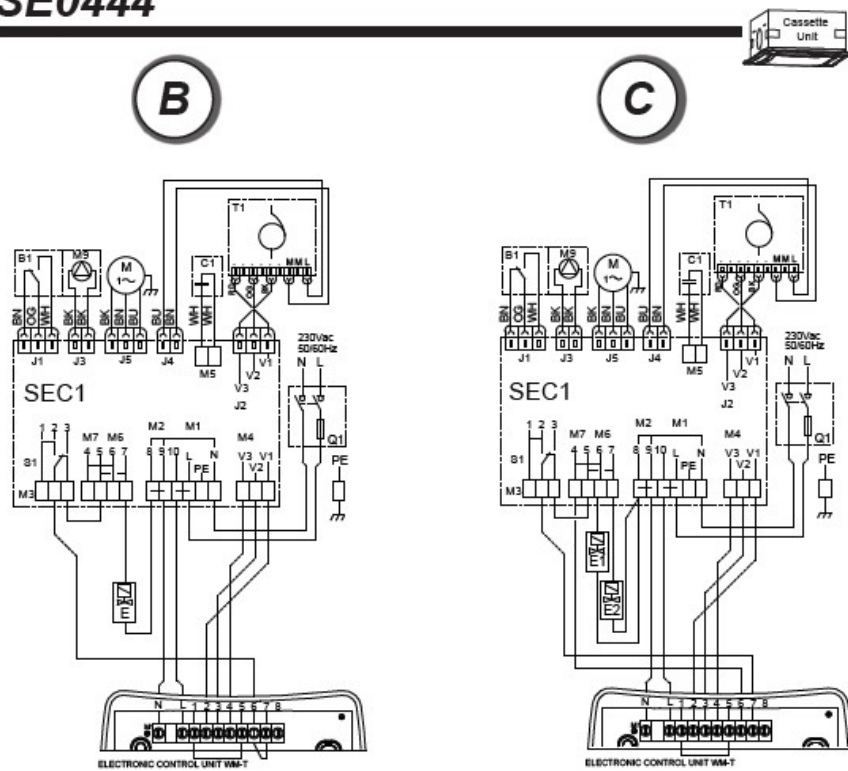

B +TMM

C +TMM

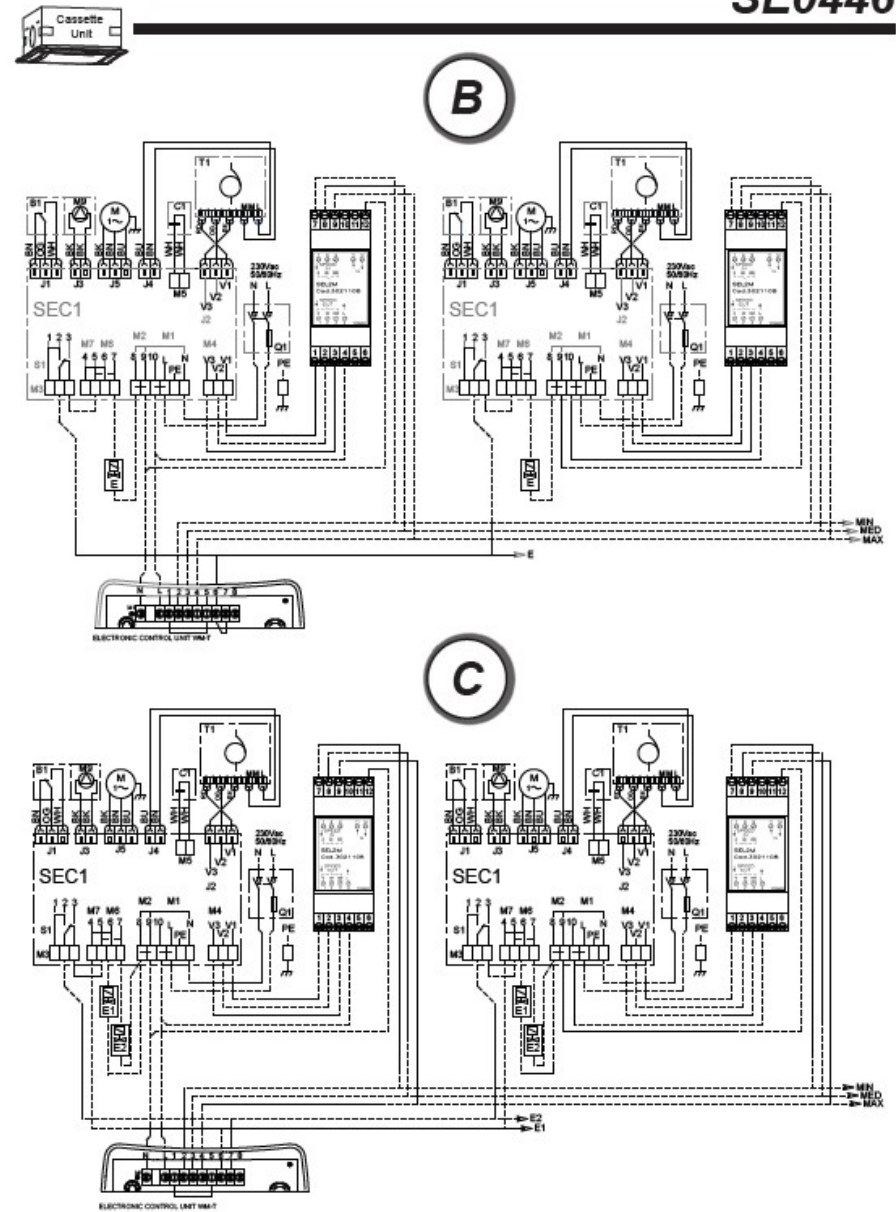
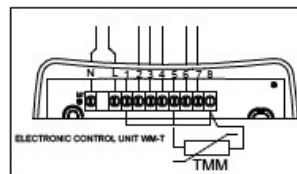
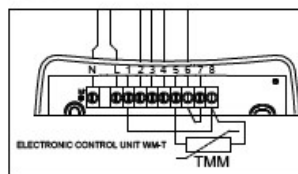

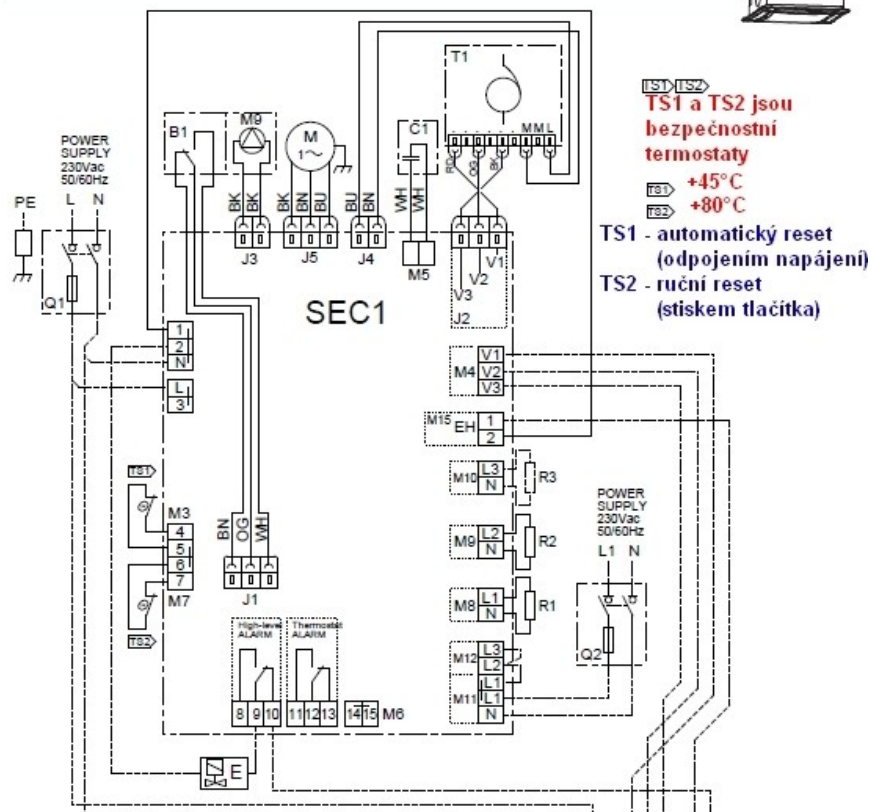
SE0448

TS1/TS2
TS1 a TS2 jsou
bezpečnostní
termostaty
TS1 +45°C
TS2 +80°C
TS1 - automatický reset
(odpojením napájení)
TS2 - ruční reset
(stiskem tlačítka)

N.B.: non è possibile montare la sonda TMM su ventilconvettori con resistenza elettrica.

N.B.: you can not mount the TMM probe on fans with electric heater.

N.B.: vous ne pouvez pas monter la sonde TMM sur ventililo-convecteurs avec la résistance électrique.

N.B.: Man kann die TMMProbe auf elektrische Ventilator-Konvektoren nicht montieren.

N.B.: no se puede montar la sonda TMM en Los ventiladores con la resistencia eléctrica.

NB: Není možné použít čidlo minimální teploty TMM spolu s elektrickým ohřevem

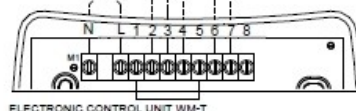

ELECTRONIC CONTROL UNIT WM-T

SE0449

SE0449

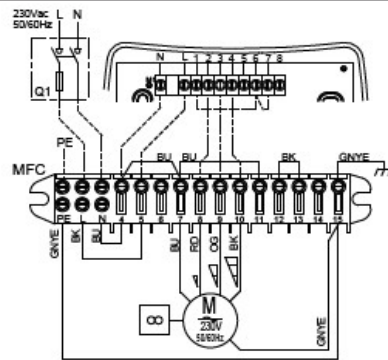

A

A
+TMM

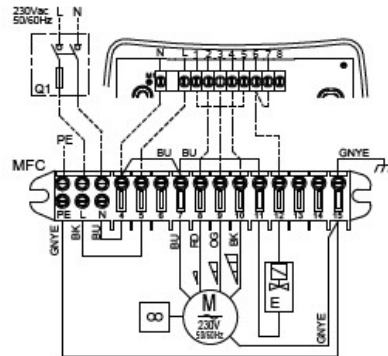

B

B
+TMM

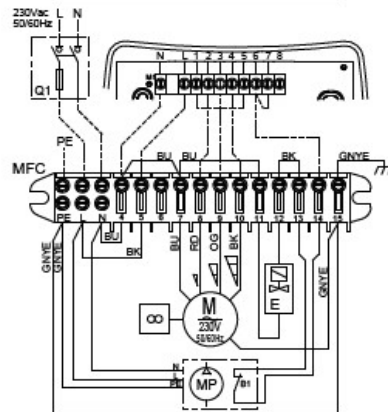

B
+MP

B
+TMM
+MP

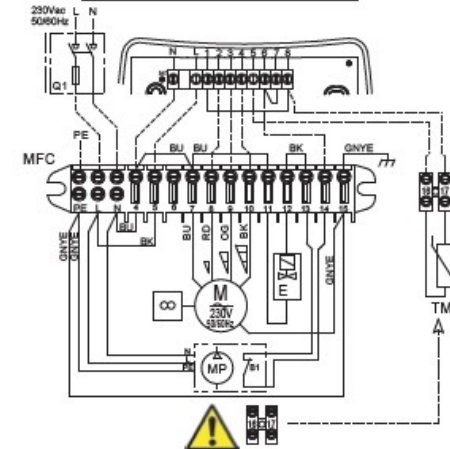
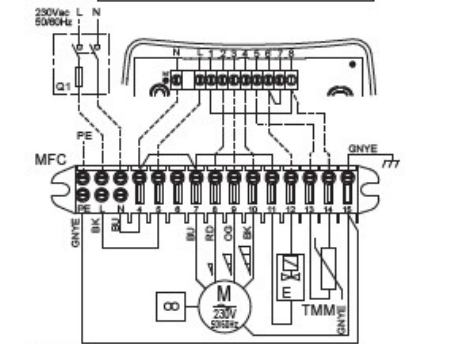
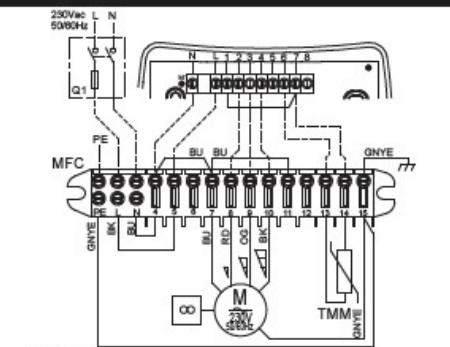

SE0450

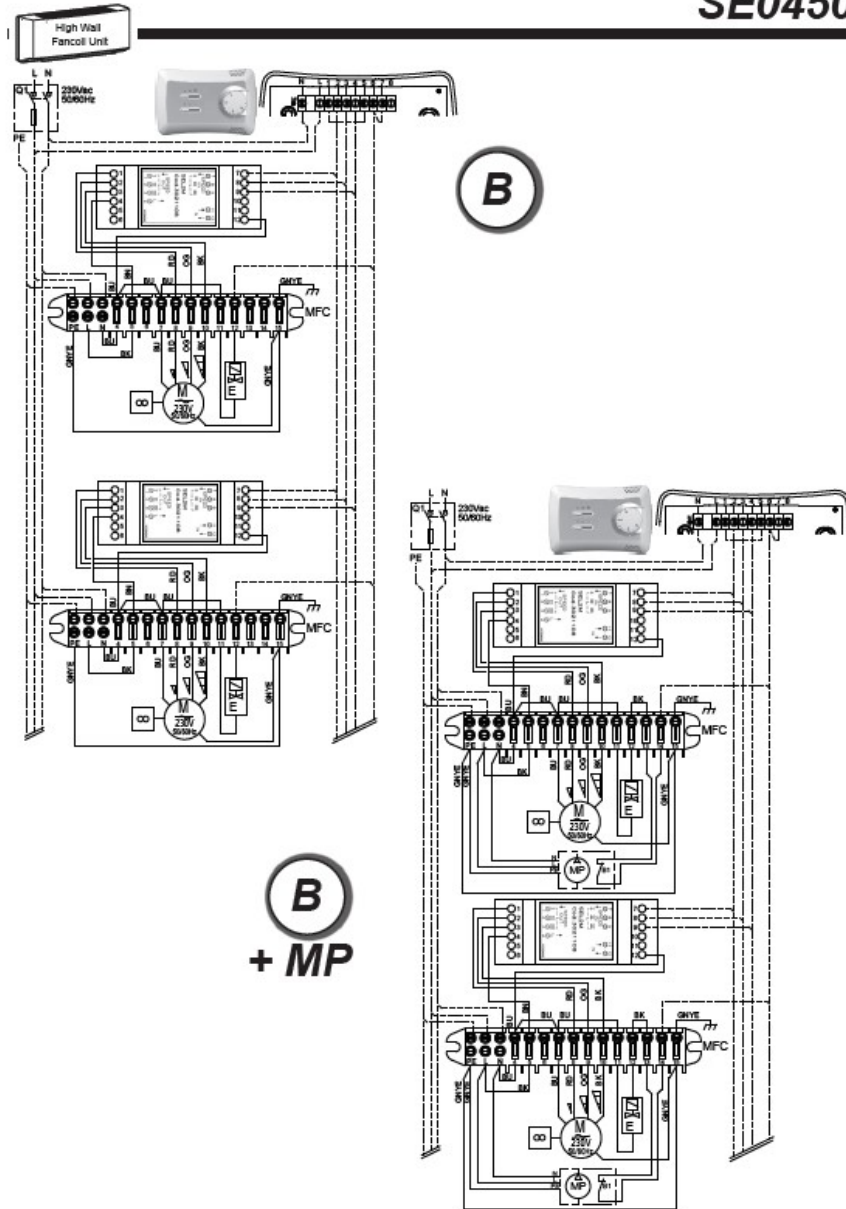

SE0451

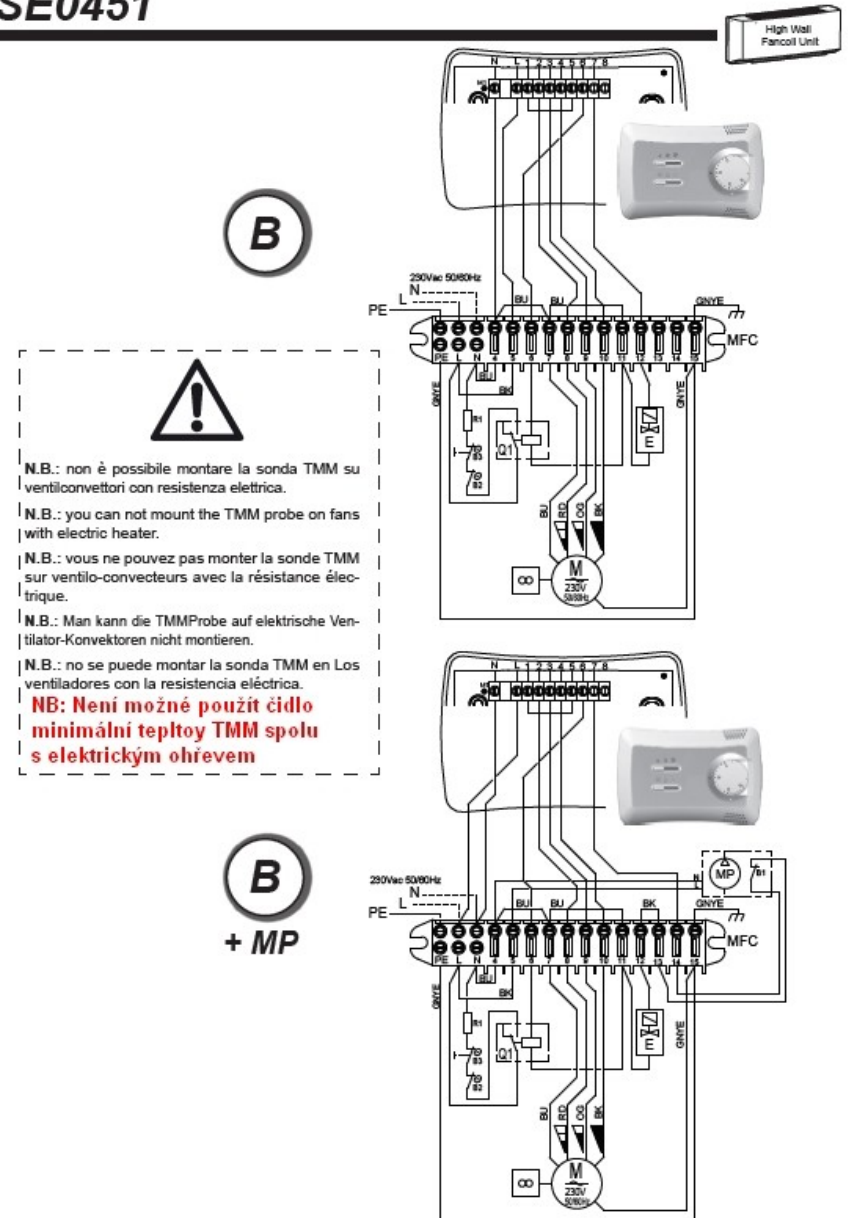

Instalace příplatkového příslušenství:

Termostat minimální teploty vody TMM (obj. č.: 9053048):

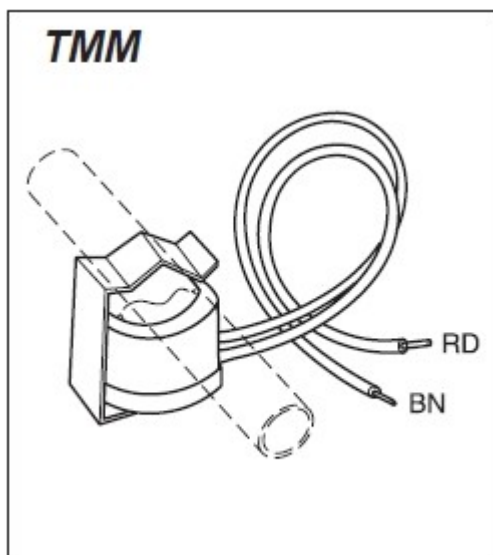

Termostat se umísťuje na prívodní potrubí výměníku tepla určeného pro topení.

Čidlo se používá pouze v režimu topení.

Poklesne-li teplota topné vody pod hodnotu cca $+30^{\circ}\text{C}$ vypne se ventilátor. Překročí-li teplota topné vody hodnotu $+38^{\circ}\text{C}$, ventilátor se opětovně zapne.

Obsluha a údržba ovladače WM-T:

Nástěnný ovladač je elektrické zařízení, které vyjma pravidelných revizí elektrického zařízení v souladu s místně platnými nařízeními, nevyžaduje žádnou další pravidelnou údržbu.

Bude-li potřeba zkontrolovat dotažení spojů ve svorkovnicích a nebo ovladač odpojit, je nutno všechny práce, vyjma testu funkčnosti, provádět při odpojeném napájení jak nástěnného ovladače WM-T, tak i ovládaného zařízení (fancoilu).

Omezená záruka:

Nerespektování doporučení uvedených v návodu na instalaci, uvedení do provozu a použití bude mít za následek při případném poškození ovladače nebo připojených zařízení okamžitou ztrátu záruky.